

Largura x Profundidade x Altura  
1000 x 400 x 600 mm

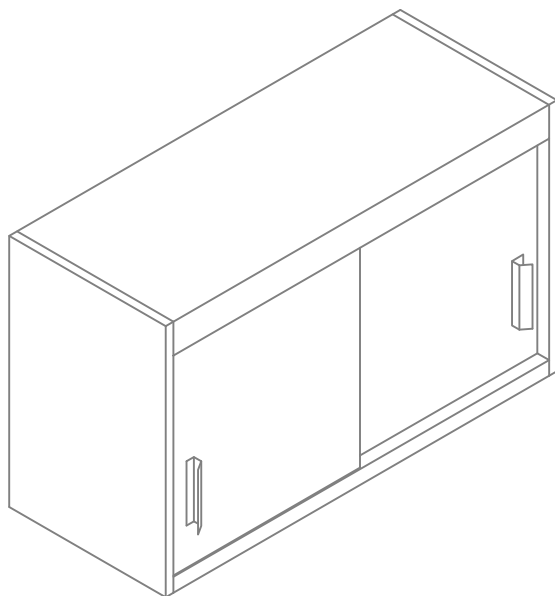

▶ ARP-C40100

Qtd. : \_\_\_\_\_

Item : \_\_\_\_\_

Pedido : \_\_\_\_\_

Cliente : \_\_\_\_\_

### DESCRIÇÃO:

ARP-A40100  
ARP-C40100  
ARP-P40100

Armário de parede Inox c/ 2 planos  
MACOM

### CARACTERÍSTICAS:

- ▶ Construído em aço inoxidável;
- ▶ Equipado c/ 2 planos inoxidáveis.

### ESPECIFICAÇÕES TÉCNICAS :

Código:	ARP-x40100
Medidas:	1000 x 400 x 600 mm
Medidas c/ embalagem:	1050 x 450 x 720 mm
Volume:	0,24 m <sup>3</sup>

### OPÇÕES :

- ▶ ARP- \_40100
  - ▶ A - ABERTO
  - ▶ C - PORTA DE CORRER
  - ▶ P - PORTA DE ABRIR



# MOBILIÁRIO

## ARMÁRIO DE PAREDE EM INOX MACOM

ARP-x40100  
REV. 09\_21\_A

▶ ARP-A40100

▶ ARP-C40100

▶ ARP-P40100

VISTA  
FRONTAL

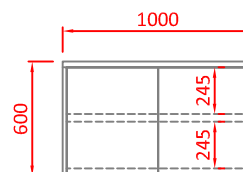
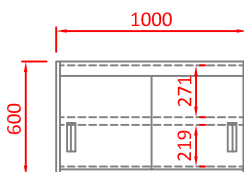
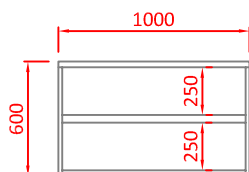

VISTA  
SUPERIOR

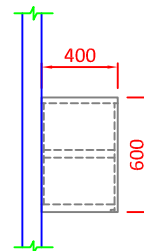
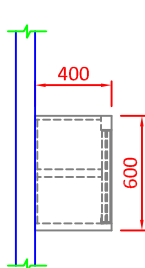
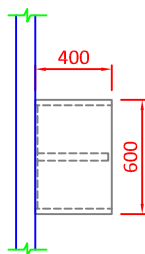

VISTA  
LATERAL

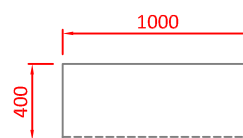
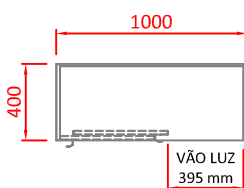
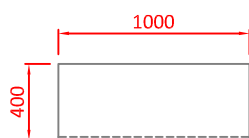

### OBSERVAÇÕES:

- Todas as instalações devem obedecer às normas da ABNT;
- Medidas em milímetros;
- Desenho sem escala.

### GARANTIA:

Todos os produtos fabricados pela Aços Macom são testados e garantidos, através de sua fábrica e de seus representantes autorizados. O serviço de Assistência Técnica coberto por garantia, será prestado pela Aços Macom ou por um de seus representantes autorizados, de segunda a sexta feira das 08 às 17 horas. Para maiores informações consulte o suporte técnico Macom pelo telefone +55 11 2085-7000 ou pelo site: [www.acosmacom.com.br](http://www.acosmacom.com.br)